



**DISPLAY** by montplast

**CATALOGO DISPLAY**

maggio 2014

[www.montplast.com](http://www.montplast.com)

# ESPOSITORI

Una vasta gamma di soluzioni per ogni necessità, dalla cornice outdoor al leggio, dal porta brochures da banco al sistema personalizzabile RONDO, gli espositori DisplayChannel sono la soluzione giusta per ogni situazione.

**Da Pavimento**

---

**Da Parete**

---



# A-BOARD

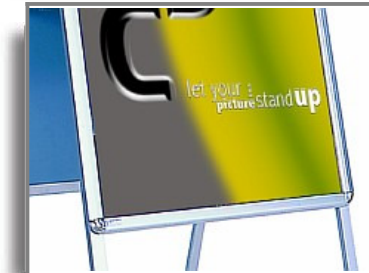

**accessori**

**Basket A4**  

 Portadepliant formato A4 da agganciare al cavalletto.

**accessori**

**Set Supporto +**  

 Set costituito dal Supporto di sostegno più pannello superio...

Espositore da terra a cavalletto bifacciale con cornice a scatto perimetrale in alluminio anodizzato e profilo da 45 mm, angoli arrotondati, molto stabile, pannello posteriore in metallo inossidabile, resistente all'acqua e con fori per fuoriuscita acqua integrati nel profilo inferiore. Foglio di protezione frontale in PVC antiriflesso.

## prezzi

codice	€ / CAD
ECABOARD70100	145,00
ECABOARD100140	200,00

## caratteristiche

codice prodotto	ECABOARD70100	ECABOARD100140
Formato visibile	mm 684 x 984	mm 984 x 1384
Formato stampato	mm 700 x 1000	mm 1000 x 1400
Spessore stampato (max)	150 micron	
Ingombro struttura	mm 745 x 1140 x 610	mm 1045 x 1540 x 610
Peso	kg 17,00	kg 19,50
Colore	Alluminio anodizzato	
Materiale	Alluminio	
Profilo cornice	mm 32	
Dimensione cornice	mm 745 x 1045 x 20	mm 1045 x 1445 x 20
Angolo	Tondo	



## MINI INFO DOUBLE



Espositore da terra bifacciale con struttura portante in lamiera d'acciaio verniciata a polveri epossidiche, inclusiva di cornice a scatto in alluminio anodizzato con profilo da 32 mm, angoli tondi effetto acciaio (monofacciale o bifacciale). Foglio di protezione frontale in PVC antiriflesso.

### prezzi

codice	€ / CAD
ECMINI5070B	193,79

### caratteristiche

codice prodotto	ECMINI5070B
Formato visibile	mm 484 x 684
Formato stampato	mm 500 x 700
Spessore stampato (max)	150 micron
Ingombro struttura	mm 545x1800x70
Colore	Alluminio anodizzato
Materiale	Alluminio
Profilo cornice	mm 32
Dimensione cornice	mm 545x745x35
Angolo	Tondo
# Facce	2



# BOARD FOOT

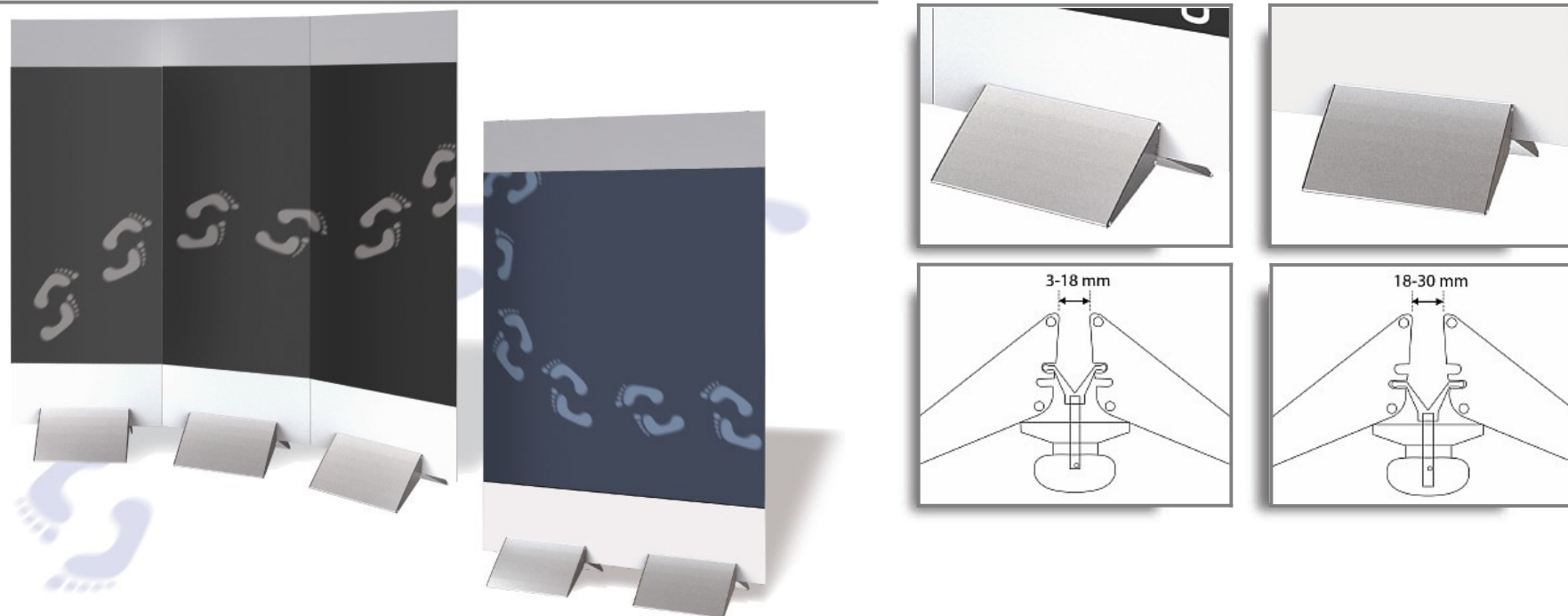

Base in alluminio grigio per sostenere verticalmente un pannello rigido di spessore variabile. Indoor

## prezzi

codice	€ / CAD
ECBOARDFOOT500LU	118,45
ECBOARDFOOT350LU	103,00

## caratteristiche

codice prodotto	ECBOARDFOOT500LU	ECBOARDFOOT350LU
Peso	kg 5,00	kg 4,00
Modello	Boardfoot 500	Boardfoot 350
Colore	Alluminio anodizzato	
Materiale	Alluminio	
Formato pannello (max)	mm 1000 x 2300 x 30	mm 700 x 2300 x 30
Peso pannello (max)	kg 45,00	kg 30,00

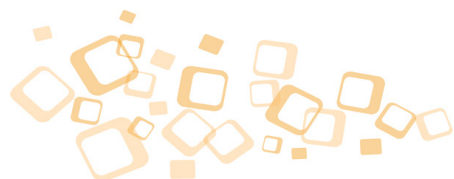

## LUNA

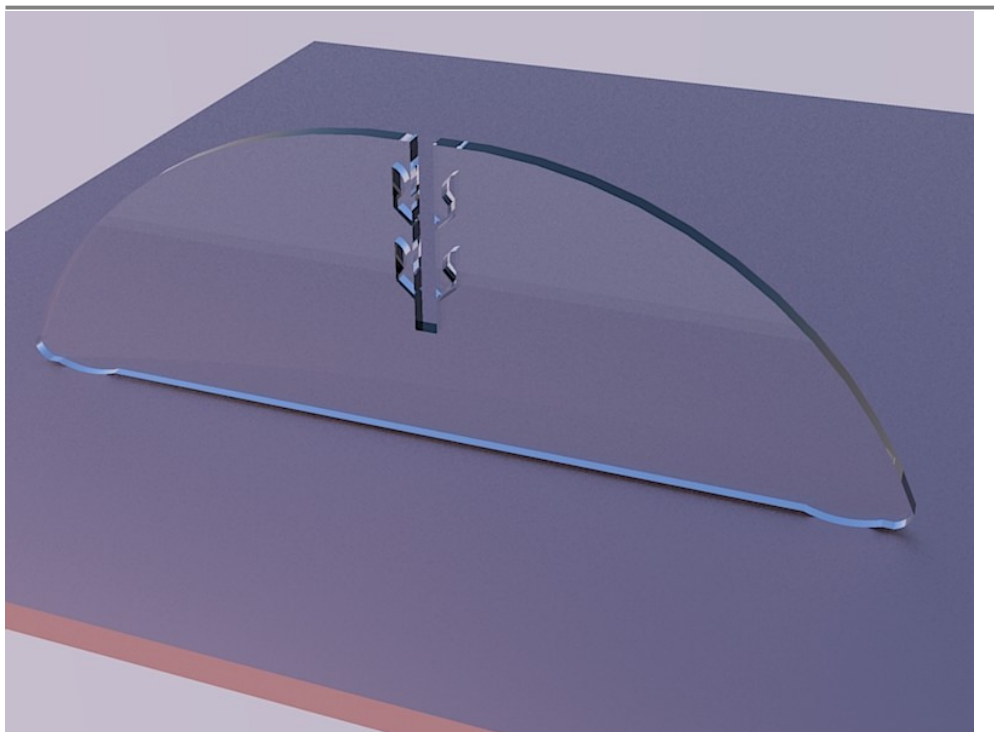

Espositore da pavimento in plexi (con superficie protetta da ambo i lati) per l'inserimento di pannelli da 10 e 19mm. Lo speciale invito facilita l'ingresso del pannello. Formato massimo pannello consigliato 120x200cm, per i pannelli schiumati in pvc 10mm è consigliata bordatura per escludere eventuali flessioni. Verificare sempre tipologia e flessibilità del pannello, i test sono stati effettuati sui pannelli commercializzati da Montplast. Il prodotto è vendibile singolarmente con un minimo di 2 pezzi.

## prezzi

codice	€ / CAD
ECLUNA10	18,00
ECLUNA19	24,00



## PORTA BROCHURES RIPIEGABILE



### prezzi

codice	€ / CAD
EBRIPIEGABILE	131,60

Porta brochures in alluminio anodizzato, ripiegabile e facilmente trasportabile, con 6 ripiani in plexiglass satinato in formato A4. La struttura chiusa si inserisce in una valigetta in metallo, internamente imbottita, molto elegante e pratica. Il fermo di sicurezza al piede assicura il mantenimento dell'espositore in posizione aperta. Gli ingranaggi d'unione dei ripiani garantiscono una chiusura fluida. Peso 10,00 kg, misure d'ingombro mm 280 L, 1350 H, 310 P.

### caratteristiche

codice prodotto	EBRIPIEGABILE
Formato stampato	mm 210 x 297
Ingombro struttura	mm 280 x 1350 x 310
Peso	10,00 kg
Colore	Alluminio anodizzato
Materiale	Alluminio e metacrilato
Bag	Valigia in metallo rigida

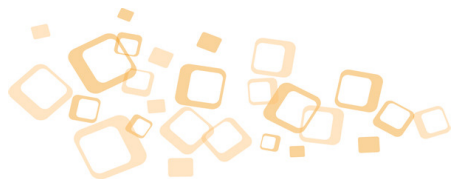

## NEW BANNER PROFILES

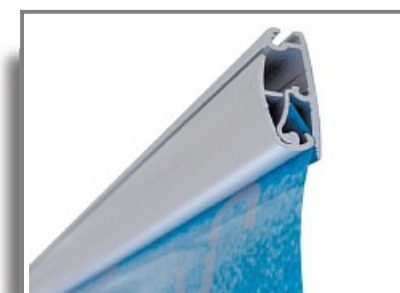
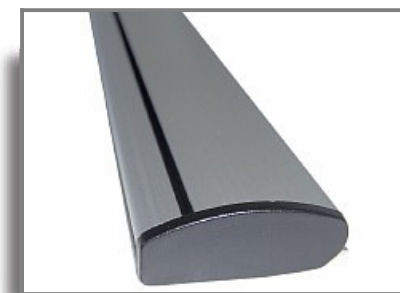
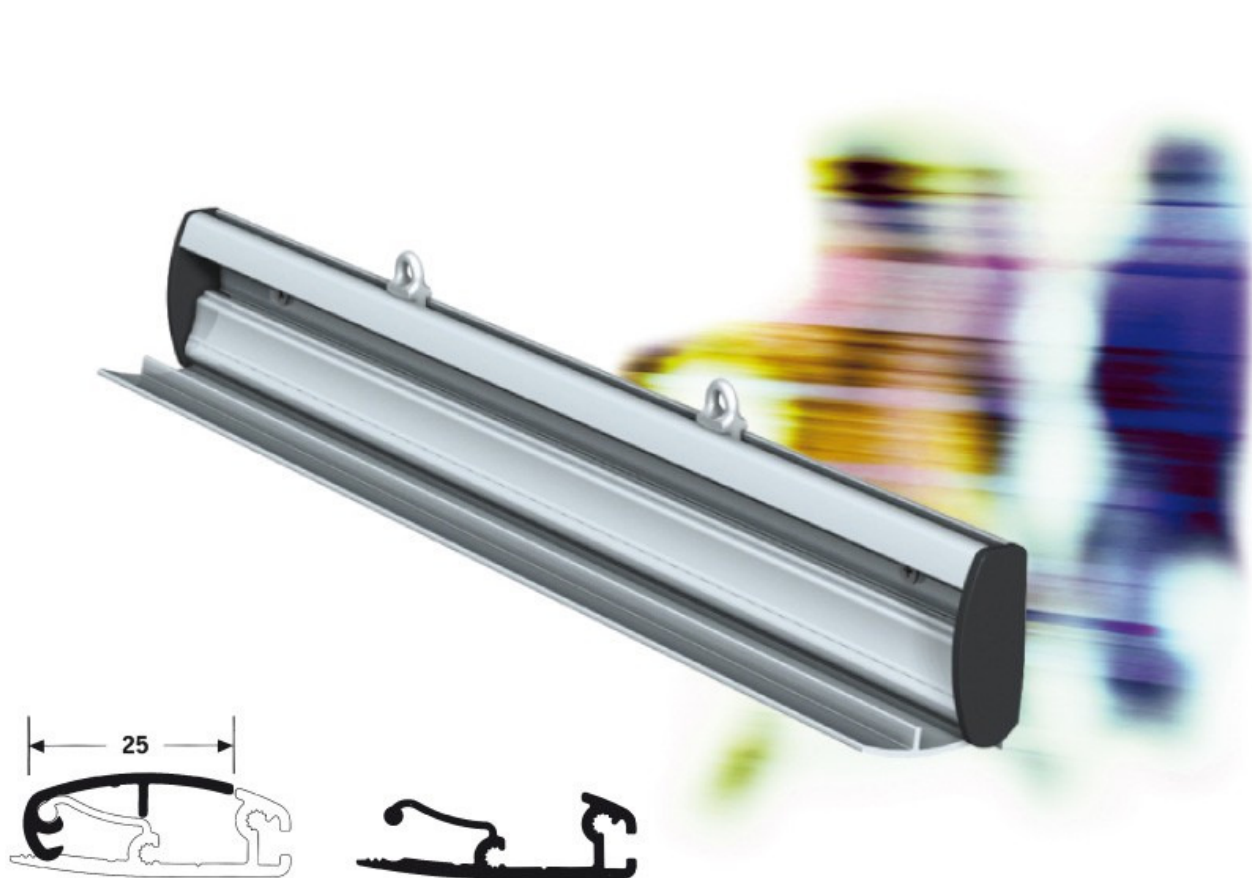

Coppia di profili a cerniera in alluminio anodizzato. Utile a sospendere stampe realizzate su materiali di vario spessore e grammatura (PVC monofacciale o bifacciale, fino a 680g/mq e 550 micron). Infatti, la peculiarità principale del sistema è la grande flessibilità che consente di trattenere da un semplice foglio di carta ad un tessuto spalmato in PVC. Il meccanismo a cerniera consente di cambiare la stampa in pochissimi istanti. Ogni coppia di profili ha in dotazione 4 tappi laterali in plastica nera, e 4 ganci ad anello per la sospensione. Cavi esclusi. Tagliabile a misura.

## prezzi

codice	descrizione	€ / CAD
PMBPN600	NEW BANNER PROFILES 600	200,00
PMBPN290	NEW BANNER PROFILES 300	108,00
PMBPN140	NEW BANNER PROFILES 140	79,50
PMBPN100	NEW BANNER PROFILES 100	44,50
PMBPN70	NEW BANNER PROFILES 70	39,00
PMBPN50	NEW BANNER PROFILES 50	35,00

www.montplast.com



## COPPIA PROFILO A SCATTO



Coppia di profili a scatto in alluminio anodizzato completi di gomma anti scivolo e ganci per fissaggio parete/soffitto. Ideali per esporre, a qualsiasi altezza, stampe realizzate su materiali di spessore e grammatura ridotti (carta, tessuti leggeri). Il semplice meccanismo a scatto consente di cambiare la stampa in pochissimi istanti. Misure ad hoc disponibili su richiesta. Coppia di ganci in metallo scorrevoli e serrabili a vite.

### prezzi

codice	descrizione	€ / CAD
PMS50	2 PROFILI METALLO SCATTO 50cm	17,90
PMS70	2 PROFILI METALLO SCATTO 70cm	21,00
PMS150	2 PROFILI METALLO SCATTO 150cm	55,00



# STAND PORTATILI

L'allestimento del tuo punto vendita o del tuo stand non è mai stata così completo, grazie ai banner stand, il semplice RollUp o il più complesso PopUp sono a portata di listino.

**Roll screen**

---

**Banner Stand**

---

**Pop Up**

---

**Pop Up > Accessori**

---

**Desk**

---

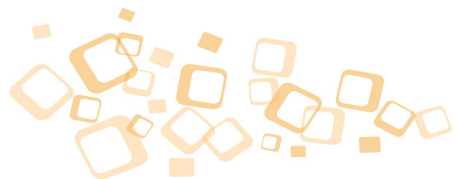

# SUPREME



Espositore monofacciale in alluminio con riavvolgitore interno, provvisto di asta posteriore di sostegno telescopica riducibile in 2 parti, fra loro collegate tramite corda elastica interna. Fornito con profilo superiore a cerniera, con chiusura a pressione per l'inserimento rapido e sicuro di ogni tipo di materiale con spessore fino a 450 micron, e peso massimo di 480 g/mq. Il rullo riavvolgitore trattiene lo stampato alla base tramite un profilo con sistema di chiusura sicura anch'essa a cerniera. Inoltre la molla può essere facilmente ricaricata tramite una rotella presente sulla spalla della base dell'espositore. Finitura alluminio anodizzato. Sacca in Nylon a tracolla inclusa. Soluzione di alta qualità estetica e funzionale. Prima di procedere alla realizzazione della stampa, verificare le misure della struttura per compensare eventuali variazioni di formato rispetto a quelle dichiarate. Per le indicazioni tecniche di montaggio fare riferimento alla Scheda Istruzioni disponibile nell'area download del sito.

## prezzi

codice	€ / CAD
RSSUPREME85200	96,50
RSSUPREME100200	119,00

## caratteristiche

codice prodotto	RSSUPREME85200	RSSUPREME100200
Formato visibile	mm 850 x 2000	mm 1000 x 2000
Formato stampato	mm 850 x 2160	mm 1000 x 2160
Grammatura max	450 g/mq	
Spessore stampato (max)	420 micron	
Inquombro struttura	mm 930 x 2090 x 220	mm 1080 x 2090 x 220
Peso (sacca compresa)	5,40 kg	7,20 kg
Bag	Sacca nylon	
# Facce	1	
Colore	Alluminio anodizzato	
Materiale	Alluminio	



LUX



## accessori



## Lux Spot Light

Faretto.

## prezzi

codice	€ / CAD
RSLUX85200	67,85

Espositore monofacciale in alluminio con arrotolatore, provvisto di asta posteriore di sostegno riducibile in 3 parti, fra loro collegate tramite corda elastica interna. Profilo superiore a scatto per inserimento rapido di ogni tipo di materiale con spessore fino a 420 micron, e peso massimo di 450 g/mq. Aggancio inferiore al sistema di riavvolgimento tramite biadesivo. Design raffinato. Finitura in alluminio anodizzato con spallette inferiori in plastica cromate. Peso 4,40 Kg. Sacca in Nylon a tracolla inclusa. Per le indicazioni tecniche di montaggio fare riferimento alla scheda istruzioni disponibile nell'area download del sito. Prima di procedere alla realizzazione della stampa, verificare le misure della struttura per compensare eventuali variazioni di formato rispetto a quelle dichiarate.

## caratteristiche

codice prodotto	RSLUX85200
Formato visibile	mm 850 x 2000
Formato stampato	mm 850 x 2160
Grammatura max	450 g/mq
Spessore stampato [max]	420 micron
Ingombro struttura	mm 900 x 2090 x 240
Peso [sacca compresa]	4,40 kg
Bag	Nylon morbida
# Facce	1
Colore	Alluminio anodizzato
Materiale	Alluminio



# DOUBLE LUX



## prezzi

codice	€ / CAD
RSLUX85200D	94,55

Espositore bifacciale in alluminio con arrotolatore, provvisto di asta posteriore di sostegno riducibile in 3 parti, fra loro collegate tramite corda elastica interna. Profilo superiore a scatto per inserimento rapido di ogni tipo di materiale con spessore fino a 420 micron, e peso massimo di 450 g/mq. Aggancio inferiore al sistema di riavvolgimento tramite biadesivo. Design raffinato. Finitura in alluminio anodizzato con spallette inferiori in plastica cromate. Peso 5,20 Kg. Sacca in Nylon a tracolla inclusa.

## caratteristiche

codice prodotto	RSLUX85200D
Formato visibile	mm 850 x 2000
Formato stampato	mm 850 x 2160
Grammatura max	450 g/mq
Spessore stampato [max]	420 micron
Ingombro struttura	mm 900 x 2090 x 240
Peso [sacca compresa]	5,20 kg
Bag	Nylon morbida
# Facce	2
Colore	Alluminio anodizzato
Materiale	Alluminio



## ROLL BASIC LIGHT



Espositore monofacciale in alluminio con arrotolatore, provvisto di asta posteriore di sostegno riducibile in 3 parti, fra loro collegate tramite corda elastica interna. Base supportata da 2 piedi in alluminio pieno. Fornito con profilo superiore a cerniera, con chiusura a pressione per l'inserimento rapido e sicuro di ogni tipo di materiale con spessore fino a 450 micron, e peso massimo di 450 g/mq. Aggancio inferiore al sistema di riavvolgimento tramite biadesivo. Finitura alluminio anodizzato, (peso cm 80/2,50 kg cm 100/3,40 Kg.). Sacca in Nylon con cinghia a tracolla inclusa. Soluzione economica ma di alta qualità. Per le indicazioni tecniche di montaggio fare riferimento alla Scheda Istruzioni disponibile nell'area download del sito.

## prezzi

codice	€ / CAD
RSROLLB80200LG	27,10
RSROLLB100200LG	38,95

## caratteristiche

codice prodotto	RSROLLB80200LG	RSROLLB100200LG
Formato visibile	mm 790 x 2000	mm 990 x 2000
Formato stampato	mm 790 x 2160	mm 990 x 2160
Grammatura max	450 g/mq	
Spessore stampato (max)	420 micron	
Ingombro struttura	mm 820 x 2130 x 380	mm 1020 x 2130 x 380
Peso (sacca compresa)	2,50 kg	3,40 kg
Baq	Nylon morbida	
# Facce	1	
Colore	Alluminio anodizzato	
Materiale	Alluminio	



# DOUBLE ROLL BASIC



**accessori**

**Lux Spot Light**  
Faretto.

### prezzi

codice	€ / CAD
RSROLLB80200D	70,30

Espositore bifacciale in alluminio con arrotolatori, provvisto di asta mediale di sostegno riducibile in 3 parti, fra loro collegate tramite corda elastica interna. Fornito con profili superiore a cerniera a pressione, per l'inserimento rapido di ogni tipo di materiale con spessore fino a 420 micron, e peso massimo di 450 g/mq. Aggancio inferiore al sistema di riavvolgimento tramite biadesivo. Finitura alluminio anodizzato, peso 5,3 Kg. Sacca in Nylon a tracolla inclusa.

### caratteristiche

codice prodotto	RSROLLB80200D
Formato visibile	mm 790 x 2000
Formato stampato	mm 790 x 2160
Grammatura max	450 g/mq
Spessore stampato [max]	420 micron
Ingombro struttura	mm 820 x 2130 x 600
Peso [sacca compresa]	5,30 kg
Bag	Nylon morbida
# Facce	2
Colore	Alluminio anodizzato
Materiale	Alluminio



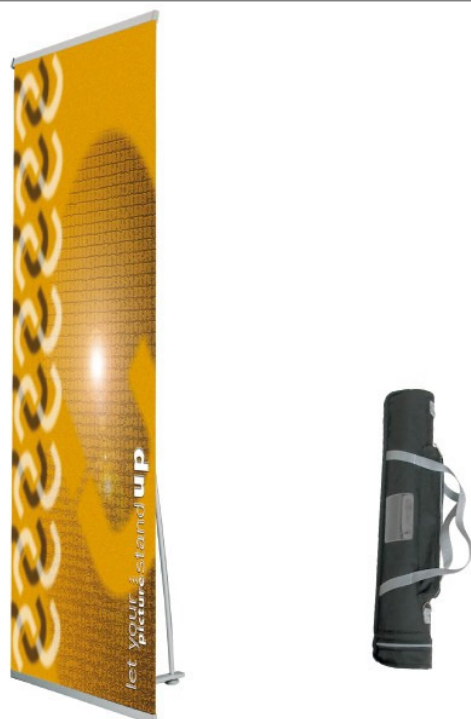

Espositore monofacciale in alluminio anodizzato con piede di sostegno ad L, di ottima qualità e buon design, provvisto di asta posteriore di sostegno riducibile in 3 parti, fra loro collegate tramite corda elastica interna, la prima delle quali più pesante per garantire maggiore stabilità. Profili superiore ed inferiore a cerniera, per aggancio rapido della stampa realizzata su qualsiasi materiale. Sacca in Nylon a tracolla inclusa.

### prezzi

codice	€ / CAD
BSCLEVER	23,20
BSCLEVER80200	33,00
BSCLEVER90200	36,60
BSCLEVER100200	41,30

### caratteristiche

codice prodotto	BSCLEVER80200	BSCLEVER90200	BSCLEVER100200
Formato visibile	mm 800 x 1960	mm 900 x 1960	mm 1000 x 1960
Formato stampato	mm 800 x 1980	mm 900 x 1980	mm 1000 x 1980
Grammatura max	450 g/mq		
Spessore stampato (max)	420 micron		
Ingombro struttura	mm 800 x 2030 x 420	mm 900 x 2030 x 420	mm 1000 x 2030 x 420
Peso [sacca compresa]	2,30 kg	2,40 kg	3,10 kg
Bag	Nylon morbida		
# Facce	1	Monofacciale	
Materiale	Alluminio anodizzato		





## PROFILO A CERNIERA R2



Profilo a cerniera in alluminio anodizzato con chiusura a pressione, disponibile in varie misure personalizzabili, particolarmente adatto per l'inserimento rapido e sicuro di ogni tipo di materiale con spessore fino a 450 micron, e peso massimo di 450 g/mq. Il profilo è abbinabile ad un'ampia gamma di espositori portatili della gamma Display, fra i quali Roll Basic, Double Roll Basic, Lux, Double Lux, Supreme Clever, Double Clever, New Bugs 80.

### prezzi

codice	€ / CAD
BSRAIL300	31,00



# POPUP SLIM

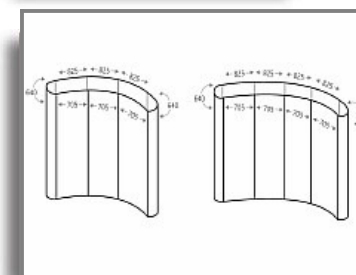
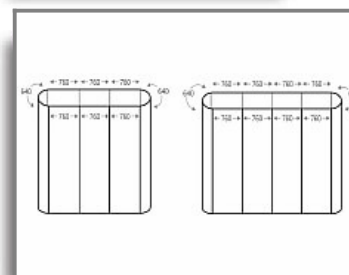

**accessori**

**Barre**  
Set barre magnetica da applicare alla struttura POPUP Slim

**accessori**

**Double side kit -**  
Kit bifacciale aggiuntivo per l'allestimento della

Kit costituito da 1 struttura a telaio in tubolare d'alluminio ripiegabile di tipo self-locking, 1 set di barre magnetiche, 1 bobina di banda magnetica adesiva, 1 set di fasce in plastica adesive con ganci, 1 set di fogli in pvc, 1 set di Spot Light, 1 sacca rigida di tessuto con ruote. Il tutto costituisce il necessario per allestire la faccia frontale del POPUP Slim. Il telaio è di tipo autobloccante, e garantisce efficacia e semplicità d'utilizzo. La decorazione grafica della struttura può essere realizzata con vinile adesivo da applicare sui pannelli in PVC nero (in dotazione) o, in alternativa, con stampa diretta su materiale stoplight. In entrambi i casi i pannelli decorati si applicano al telaio tramite le bande magnetiche in dotazione.

## prezzi

codice	€ / CAD
PUPSLIM3X3CURVO	396,35
PUPSLIM4X3CURVO	454,00
PUPSLIM4X3DRITTO	454,00

## caratteristiche

codice prodotto	PUPSLIM4X3DRITTO	PUPSLIM3X3CURVO	PUPSLIM4X3CURVO
Ingresso struttura	mm 3160 x 2310 x 820	mm 2720 x 2310 x 300	mm 3480 x 2310 x 300
Peso (sacca compresa)	kg 25,00	kg 23,00	kg 25,00
Bag	Nylon rigida		
Colore	Alluminio anodizzato		
Materiale	Alluminio, plastica		
Modello	4x3 curvo	3x3 dritto	4x3 dritto



## DOUBLE SIDE KIT



Kit bifacciale aggiuntivo per strutture POPUP, costituito da 1 set di barre magnetiche, 1 bobina di banda magnetica adesiva, 1 set di fasce in plastica adesive con ganci, il tutto per l'allestimento della faccia posteriore del POPUP.

### prezzi

codice	descrizione	€ / CAD
PUPKITDRITTO3X3	POPUP DOUBLESIDE KIT3x3 DRITTO	160,00
PUPKITDRITTO4X3	POPUP DOUBLESIDE KIT4x3 DRITTO	230,00

## DOUBLE SIDE KIT - SLIM

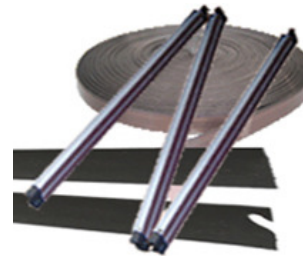

Kit bifacciale aggiuntivo per l'allestimento della faccia posteriore del POPUP Slim, costituito da 1 set di barre magnetiche, 1 bobina di banda magnetica adesiva, 1 set di Hanger ed 1 set di Kick in plastica adesiva, 1 set di fogli in pvc.

### prezzi

codice	descrizione	€ / CAD
PUPKITCURVO3X3S	DOUBLE SIDE KIT 3x3 CURVO SLIM	228,50
PUPKITCURVO4X3S	DOUBLE SIDE KIT 4x3 CURVO SLIM	322,40
PUPKITDRITTO3X3S	DOUBLE SIDE KIT3x3 DRITTO SLIM	228,40
PUPKITDRITTO4X3S	DOUBLE SIDE KIT4x3 DRITTO SLIM	322,40

## SPOT LIGHT



Faretto alogeno per Pop Up.

### prezzi

codice	€ / CAD
PUPSPOTLIGHT	33,75

## BARRE MAGNETICHE POPUP SLIM



Set barre magnetica da applicare alla struttura POPUP Slim sulla quale far aderire il nastro magnetico applicato sul retro di ogni pannello stampato. Magnetizzazione a 5 poli N-S-N-S-N

### prezzi

codice	€ / CAD
PUPBARRAMAGSLIM	32,50



## BARRA MAGNETICA POPUP



Barra magnetica da applicare alla struttura POPUP sulla quale far aderire il nastro magnetico applicato sul retro di ogni pannello stampato. Magnetizzazione a 3 poli S-N-S

### prezzi

codice	€ / CAD
PUPBARRAMAG	11,00

## ABS HANGER



Fascia sottile e flessibile in plastica ABS, con 1 lato adesivo e due ganci sul lato opposto, da applicare sul retro del lato superiore di ciascun pannello stampato, necessaria per agganciarlo alla struttura POPUP.

### prezzi

codice	descrizione	€ / CAD
PUPABSHANGER67	ABS HANGER 67,3 cm	10,00
PUPABSHANGER75	ABS HANGER 73,3 cm	11,00
PUPABSHANGER81	ABS HANGER 80,5 cm	12,00

## HANGER POPUP SLIM



Fascia sottile e flessibile in plastica ABS, con 1 lato adesivo e due ganci sul lato opposto, da applicare sul retro del lato superiore di ciascun pannello stampato, necessaria per agganciarlo alla struttura POPUP Slim.

### prezzi

codice	descrizione	€ / CAD
PUPHANGER640S	HANGER SLIM 640mm	10,85
PUPHANGER705S	HANGER SLIM 705mm	10,85
PUPHANGER760S	HANGER SLIM 760mm	12,10
PUPHANGER826S	HANGER SLIM 826mm	13,15

## KICK POPUP SLIM



Fascia sottile e flessibile in plastica ABS, con 1 lato adesivo, da applicare sul retro del lato inferiore di ciascun pannello stampato, necessaria per sostenere la curvatura del pannello da montare sul PopUp Slim.

### prezzi

codice	descrizione	€ / CAD
PUPKICK670S	KICK SLIM 670mm	10,85
PUPKICK730S	KICK SLIM 730mm	12,10

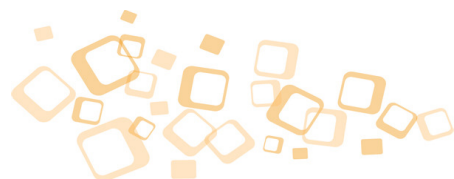

## ABS KICK



Fascia sottile e flessibile in plastica ABS, con 1 lato adesivo, da applicare sul retro del lato inferiore di ciascun pannello stampato, necessaria per sostenere la curvatura del pannello.

### prezzi

codice	descrizione	€ / CAD
PUPABSKICK67	ABS KICK 67,3 cm	10,00
PUPABSKICK80	ABS KICK 80,5 cm	12,00

## MAGNETIC ROLL N-S-N



Bobina di banda magnetica a 3 poli N-S-N, adesivo Tesafix 4965. Si applica sul retro di ciascun pannello stampato, necessaria per agganciare ogni modulo alle barre magnetiche montate sulla struttura POPUP.

Spessore 1,5 mm, larghezza 12,5 mm, varie lunghezze.

### prezzi

codice	€ / CAD
PUPMAGROLL30NSN	45,00

## MAGNETIC ROLL S-N-S



Bobina di banda magnetica a 3 poli S-N-S, adesivo Tesafix 4965. Il prodotto si utilizza in abbinamento ad una banda magnetica con polarizzazione opposta (N-S-N), per garantire la sovrapposizione a registro. Utile da applicare su superfici lisce (es. scaffalature in metallo, legno o PVC) che debbano ricevere pannelli decorativi (es. PVC semiespanso o altro) da sostituire con frequenza. Spessore mm 1,5, larghezza mm 12,5, varie lunghezze.

### prezzi

codice	€ / CAD
PUPMAGROLL30	45,00

## MAGNETIC ROLL - S-N-S-N-S



Bobina di banda magnetica a 5 poli S-N-S-N-S, adesivo Tesafix 4965. Si applica sul retro di ciascun pannello stampato, necessaria per agganciare ogni modulo alle barre magnetiche montate sulla struttura POPUP. Spessore mm 1,5, larghezza mm 12,5, lunghezza 30m.

### prezzi

codice	€ / CAD
PUPMAGROLL5P30	47,25



## RIPIANO ORIZZONTALE POPUP SLIM DRITTO



Ripiano metallico orizzontale da applicare al PopUp Slim agganciandolo frontalmente nelle fessure presenti sulle barre magnetiche. Utilizzabile solo con PopUp Slim Dritti.

### prezzi

codice	€ / CAD
PUPRIPORIZSLIM	32,45

## RIPIANO INCLINATO POPUP SLIM DRITTO



Ripiano metallico inclinato da applicare al PopUp Slim agganciandolo frontalmente nelle fessure presenti sulle barre magnetiche. Utilizzabile solo con PopUp Slim Dritti.

### prezzi

codice	€ / CAD
PUPRIPINCLSLIM	32,45

## FOGLIO IN PVC NERO



Foglio in PVC nero da utilizzare come supporto base per la realizzazione dei pannelli stampati dei PopUp Slim. Sul foglio deve essere applicata la grafica stampata su film in PVC adesivo. Il formato originale deve essere opportunamente ridimensionato in base al formato specifico del PopUp Slim.

### prezzi

codice	€ / CAD
PUPFOGLIOPVC840	18,60



# HARD CASE



**utilizzabile con**

**Fabric UP**  
Espositore portastampa costituito da un telaio



**utilizzabile con**

**POPUP**  
Kit costituito da un telaio portante in tubolare d'alluminio...



**prezzi**

codice	€ / CAD
PUPHARDCASE	221,00

Bauletto rigido in plastica su ruote, dotato di top in legno da utilizzare come piano d'appoggio. Misure: top ovale mm 720 x 445; Hard Case mm 980 (h) x 380 (p) x 640 (l); incavo decorabile dell'Hard Case mm 810 (h) x 1750 (circonf.)

**caratteristiche**

codice prodotto	PUPHARDCASE
Formato visibile	mm 1750 x 810
Formato stampato	mm 1750 x 810
Ingombro struttura	mm 720 x 980 x 445
Peso [sacca compresa]	kg 12,50
Bag	Plastica rigida
Colore	Nero
Materiale	Plastica
Modello	Hard case



# TOTEM

Ampia scelta di soluzioni indoor e outdoor, i Totem DCH ampiamente personalizzabili offrono un valido sistema di comunicazione ai professionisti del settore

## **Totem Outdoor**

---





## ELLIPS - PANNELLO INFORMATIVO

---

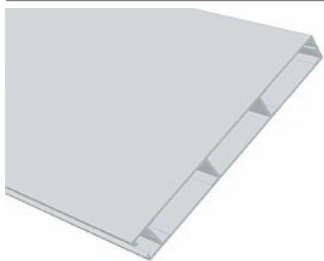

Profilo in alluminio estruso anodizzato. Componente del sistema Ellips da usare come pannello decorabile o come cornice divisoria fra pannelli in fogli, nelle strutture autoportanti da interno o esterno.



# SPIRIT DISPLAY

Gli elementi principali del sistema SpiritDisplay sono i profili in alluminio estruso che, uniti ai vari accessori, consentono di costruire telai da parete Indoor e Outdoor, per l'esposizione di stampati realizzati su tessuti spalmati in PVC di piccolo e grande formato (fino a 200 mq). La tecnologia di tensionamento è estremamente efficace, e consente l'utilizzo di teli rifilati al vivo senza la necessità di alcuna confezione.

**Profili**

---

**Accessori**

---



# PROFILO SPIRITFLEX F

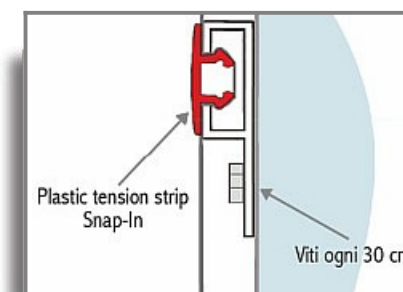
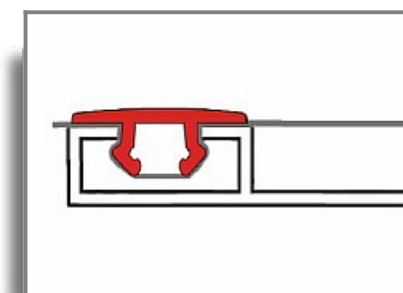
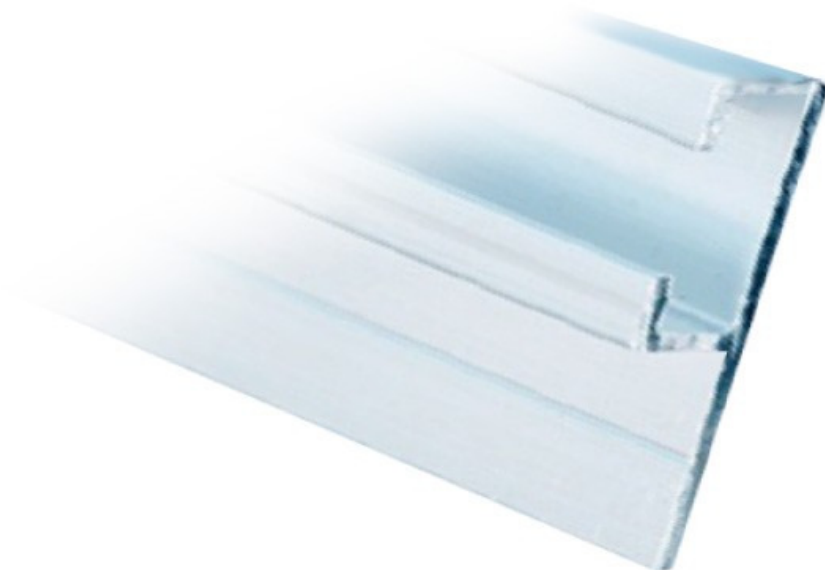

Il sistema SpiritFlex™ Tension System F è costituito da un profilo in alluminio estruso, e relativi accessori, adatto per la costruzione di telai porta stampa da parete di formato medio-grande per applicazione Indoor ed Outdoor (superfici murali o in legno). Questo profilo è consigliato quando la superficie sottostante ha consistenza tale da richiedere viti più grosse e/o più lunghe. La flangia inferiore fornisce lo spazio utile necessario per il fissaggio del telaio sulla superficie di montaggio. Lo stampato è applicato con un sistema di tensionamento semplice ma che si rivela veramente efficace, consentendo l'applicazione di teli senza alcuna lavorazione di confezione, ma semplicemente rifilati al vivo. I materiali adatti ad essere esposti sono i tessuti con trama in poliestere e spalmatura PVC (non tessuti con PVC calandrato), di grammatura compresa fra i 350 ed i 550 g/mq. Il telo viene inserito e trattenuto nel canale perimetrale del profilo d'alluminio da una guarnizione in PVC, denominata Snap-in, che garantisce un'eccezionale tenuta alla trazione. Per la corretta sequenza operativa dell'inserimento del telo stampato, ed il relativo tensionamento, fare riferimento al documento tecnico presente nell'area download del sito. Si realizzano preventivi per misure ad-hoc, su richiesta. Formato profilo 306cm.

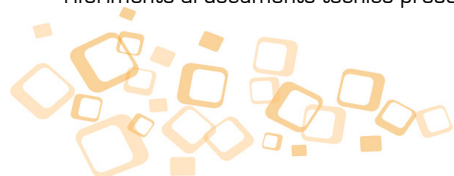

# PROFILO SPIRITFLEX CC

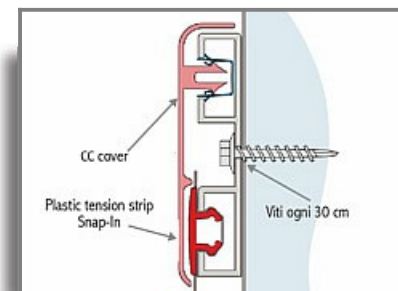
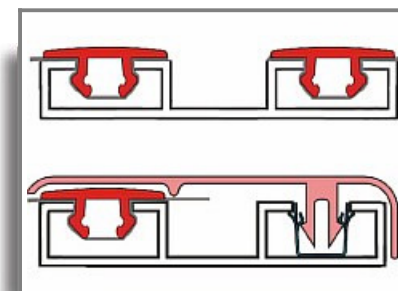
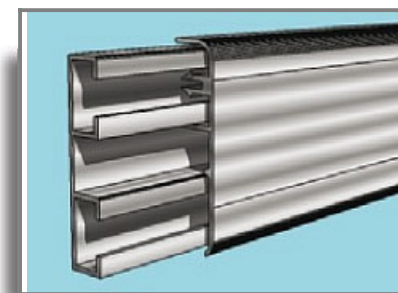
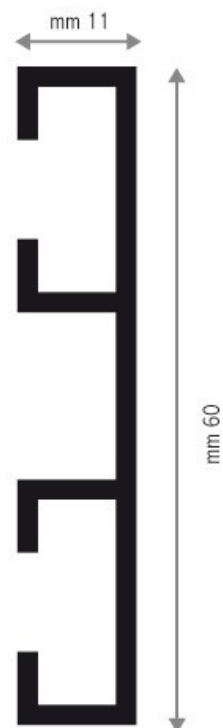

Il sistema SpiritFlex™ Tension System CC è costituito da un profilo in alluminio estruso, e relativi accessori, adatto per la costruzione di telai porta stampa da parete di formato mediogrande per applicazione Indoor ed Outdoor (superfici murali o in legno). Questo profilo è abbinabile al profilo CC Cover in alluminio anodizzato, con funzione prevalentemente estetica. Inoltre il doppio canale del profilo CC ne consente l'uso per applicare 2 teli distinti affiancati, con una breve interruzione. Lo stampato è applicato con un sistema di tensionamento semplice ma che si rivela veramente efficace, consentendo l'applicazione di teli senza alcuna lavorazione di confezione, rifilati al vivo. I materiali adatti ad essere esposti sono i tessuti con trama in poliestere e spalmatura PVC (non tessuti con PVC calandrato), di grammatura compresa fra i 350 ed i 550 g/mq. Il telo viene inserito e trattenuto nel canale perimetrale del profilo d'alluminio da una guarnizione in PVC, denominata Snap-in, che garantisce un'eccezionale tenuta alla trazione. Per la corretta sequenza operativa dell'inserimento del telo stampato, ed il relativo tensionamento, fare riferimento al documento tecnico presente nell'area download del sito. Si realizzano preventivi per misure ad-hoc, su richiesta. Formato profilo 306cm

## prezzi

codice	€ / CAD
SDCC306N	48,00 T E

# PROFILO SPIRITFLEX CC2

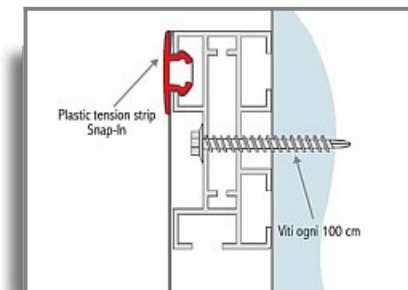
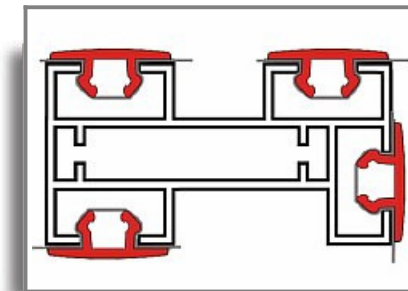
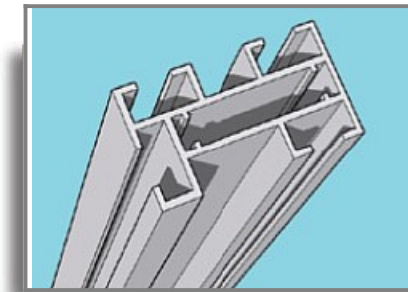
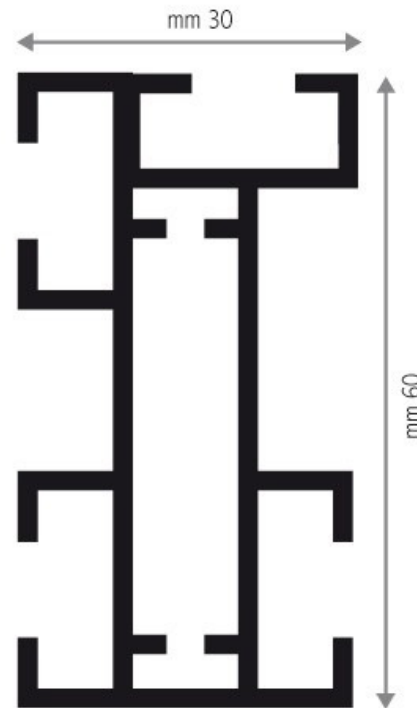
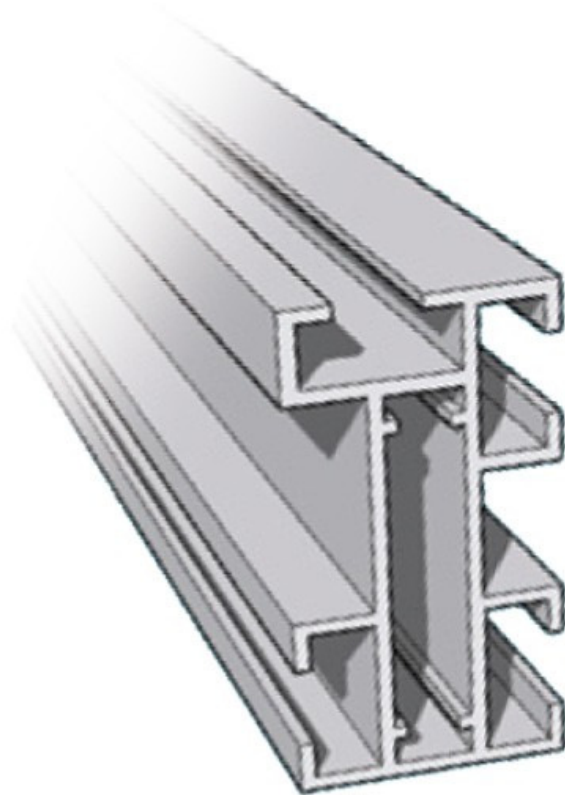

Il sistema SpiritFlex™ Tension System CC2 è costituito da un profilo in alluminio estruso, e relativi accessori, la cui struttura lo rende particolarmente adatto per la costruzione di telai porta stampa da parete di grande formato per applicazione Indoor e Outdoor, o per costruire telai autoportanti da sospensione di grande formato per applicazione Indoor. Questo profilo è compatibile con l'uso del profilo CC Cover in alluminio anodizzato, che ha funzione prettamente estetica. Inoltre il doppio canale del profilo CC2 ne consente l'uso per applicare 2 teli distinti affiancati, con una breve interruzione. Lo stampato è applicato con un sistema di tensionamento semplice ma che si rivela veramente efficace, consentendo l'inserimento di teli senza alcuna lavorazione di confezione, rifilati al vivo. I materiali adatti ad essere esposti sono i tessuti con trama in poliestere e spalmatura PVC (non tessuti con PVC calandrato), di grammatura compresa fra i 350 ed i 550 g/mq. Il telo viene inserito e trattenuto nel canale perimetrale del profilo d'alluminio da una guarnizione in PVC, denominata Snap-in, che garantisce un'eccezionale tenuta alla trazione. Per la corretta sequenza operativa dell'inserimento del telo stampato, ed il relativo tensionamento, fare riferimento al documento tecnico presente nell'area download del sito. Si realizzano preventivi per misure ad-hoc, su richiesta. Formato profilo 306cm



## PROFILO SPIRITFLEX CC COVER

---



Copricornice estetico in alluminio anodizzato per profili SpiritFlex CC e CC2. Formato profilo 306cm

### prezzi

codice	€ / CAD
SDCOVER306A	46,00

T E



## PROFILO RINFORZO 306CM

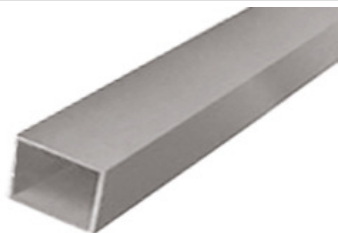

Il sistema SpiritFlex™ Tension System include questo profilo in alluminio estruso a sezione quadrata di 40mm da utilizzare come rinforzo nei telai autoportanti col profilo SpiritFlex CC, con l'ausilio del connettore a 'T'. Per la corretta sequenza operativa dell'inserimento del telo stampato, ed il relativo tensionamento, fare riferimento al documento tecnico presente nell'area download del sito. Si realizzano preventivi per misure ad-hoc. Formato profilo 306cm

## SNAP-IN



Guarnizione in PVC estruso per il trattenimento del tessuto spalmato in PVC

## SPRING CLIPS

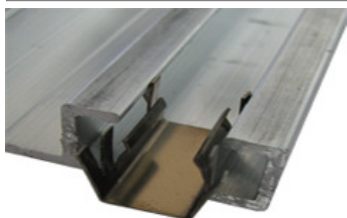

Confezione di clips in acciaio per il copricornice CC Cover.

## CONNETTORE ANGOLARE LATERALE 90°



Piastra di connessione angolare piatta ad angolo fisso 90° in acciaio, per la giunzione Laterale di profili tagliati con angolo smussato a 45°, priva di fori, da fissare tramite viti auto perforanti, necessario per costruire cornici con angolo vivo. Adatto per i profili CC2 del sistema Spirit Flex. Indoor e Outdoor. Viti incluse.

## CONNETTORE ANGOLARE FRONTALE 90°



Piastra di connessione angolare piatta ad angolo fisso 90° in acciaio, per la giunzione Frontale di profili tagliati con angolo smussato a 45°, priva di fori, da fissare tramite viti auto perforanti, necessario per costruire cornici con angolo vivo. Adatto per i profili CC2 del sistema Spirit Flex. Indoor e Outdoor. Viti incluse.

## CONNETTORE LINEARE 180°



Piastra di connessione lineare piatta per la giunzione di profili, priva di fori, da fissare tramite viti auto perforanti, necessario per costruire cornici con angolo vivo. Adatto per i profili CC2 del sistema Spirit Flex. Indoor e Outdoor. Viti incluse.



## CONNETTORE T SPIRITFLEX

---



Angolare di nylon per la connessione a T di profili di rinforzo per telai autoportanti. Viti escluse.

